

# Quadrax/Twinax Connector Series

MIL-DTL-38999 Style Connectors

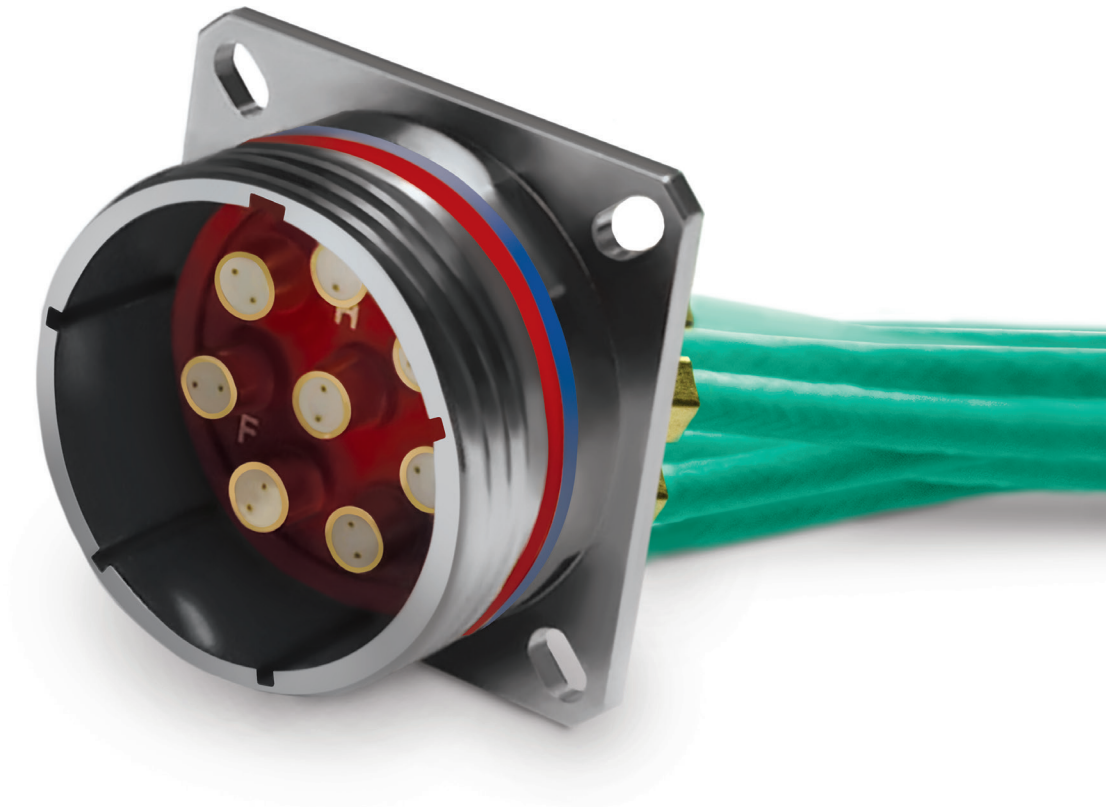

# Quadrax and Twinax Connectors

## MIL-DTL-38999 Twinax/Quadrax Plug

셸 사이즈	B 직경 +.008 -.0	K (최대)	S (직경 최대)	Z (최대)
9	0.724	0.748	0.858	1.220
11	0.831	0.862	0.984	
13	1.000	1.028	1.157	
15	1.130	1.154	1.280	
17	1.268	1.291	1.406	
19	1.374	1.398	1.516	
21	1.500	1.524	1.642	
23	1.618	1.642	1.768	
25	1.744	1.768	1.890	

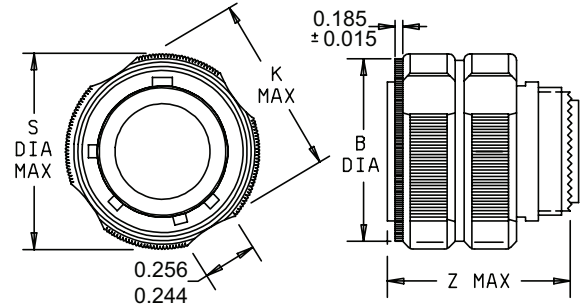

## MIL-DTL-38999 Twinax/Quadrax Receptacle

셸 사이즈	C 나사 .1 피치 .3 리드	P ±.008	R1 BSC	R2 BSC	V (최대) +0.00 -.005	W (최대)	PP (최대) ±.008	S ±.012
9	0.625	0.128	0.719	0.594	0.820	0.098	0.216	0.937
11	0.750		0.812	0.719			0.194	1.031
13	0.875		0.906	0.812			0.173	1.126
15	1.000		0.969	0.906			0.194	1.220
17	1.188		1.062	0.969				1.311
19	1.250		1.156	1.062				1.437
21	1.375	0.154	1.250	1.156	0.790	0.126	0.242	1.563
23	1.500		1.375	1.250				1.689
25	1.625		1.500	1.375				1.811

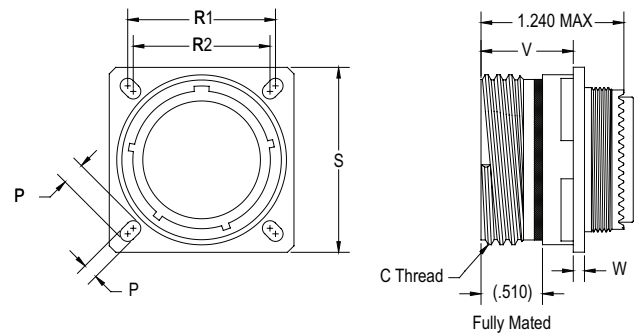

# Size 8 Quadrax Contacts

## Size 8 Quadrax Pin Contact 100 Ohm

부품 번호	Ohms	케이블 유형	케이블
019635-0001	100	차동 Quad	540-1183-000
019635-0010	100	차동 Quad	540-1209-000

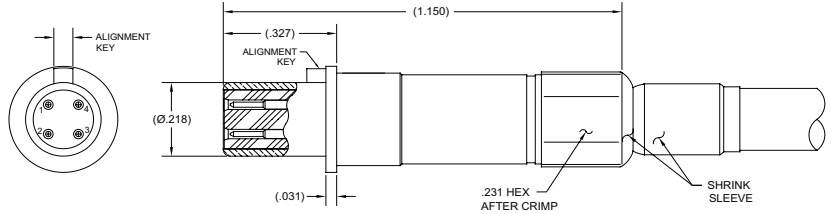

## Size 8 Quadrax Socket Contact 100 Ohm

부품 번호	Ohms	케이블 유형	케이블
019535-0001	100	차동 Quad	540-1183-000
019535-0010	100	차동 Quad	540-1209-000

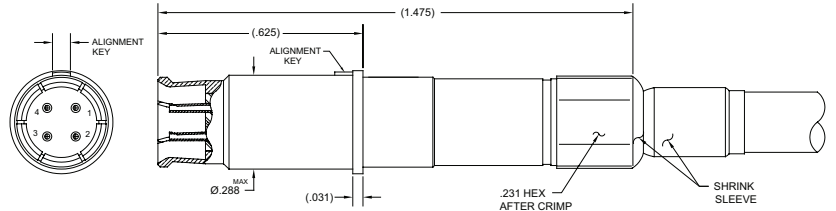

## Size 8 Quadrax/Twinax Receptacle PC Tail Configuration

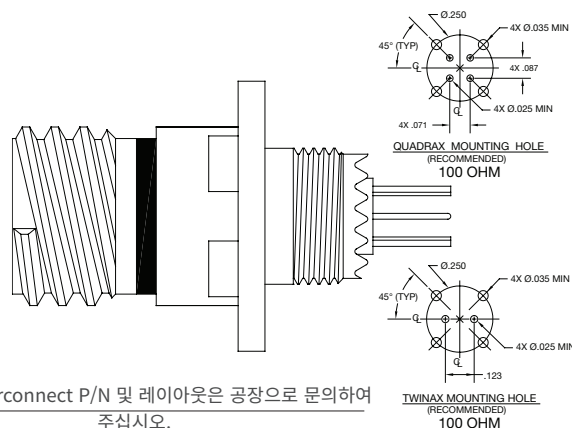

Smiths Interconnect P/N 및 레이아웃은 공장으로 문의하여  
주십시오.  
(Quadrax/Twinax 단자 포함)

# Size 8 Twinax Contacts

## Size 8 Twinax Pin Contact 100 Ohm

부품 번호	케이블 유형	케이블
019634-0011	차동 Twinax	540-1167-000
019634-0012	유연한 Twinax	540-1161-000
019634-0013	차동 Twinax	540-1153-000

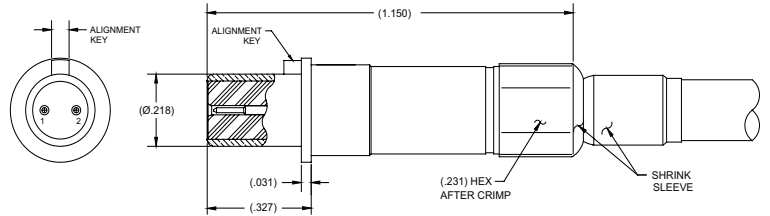

## Size 8 Twinax Socket Contact 100 Ohm

부품 번호	케이블 유형	케이블
019534-0011	차동 Twinax	540-1167-000
019534-0012	유연한 Twinax	540-1161-000
019534-0013	차동 Twinax	540-1153-000

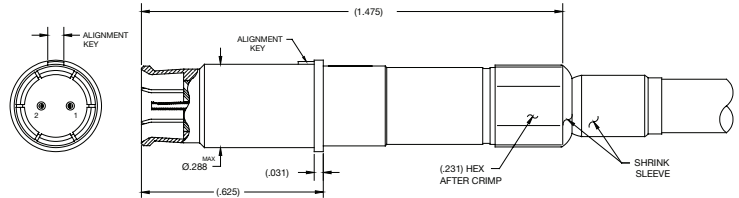

## Size 8 Twinax Pin Contact 150 Ohm

부품 번호	케이블 유형	케이블
019634-0014	차동 Twinax	540-1099-000
019634-0020	차동 Twinax	540-1236-000

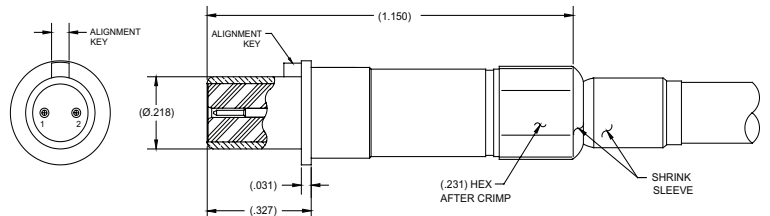

## Size 8 Twinax Socket Contact 150 Ohm

부품 번호	케이블 유형	케이블
019534-0014	차동 Twinax	540-1099-000
019534-0020	차동 Twinax	540-1236-000

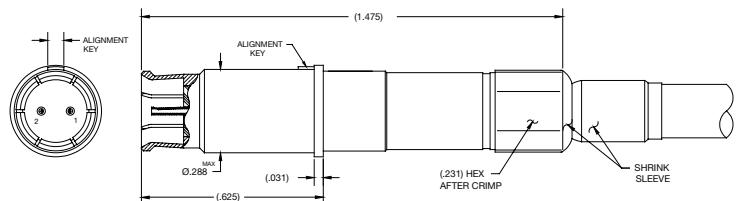

# Size 8 Contact Layouts

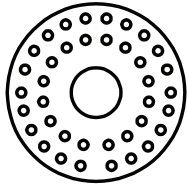

17-2 T/Q  
1 #8  
38 #22D

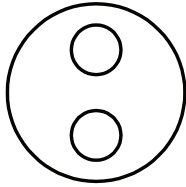

17-82 T/Q  
2 #8

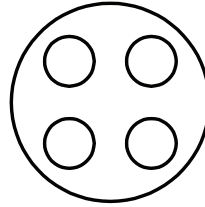

19-4 T/Q  
4 #8

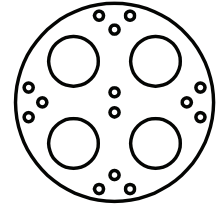

19-18 T/Q  
4 #8  
14 #22D

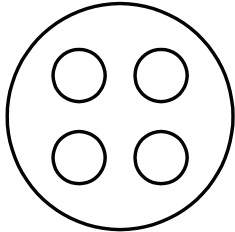

21-75 T/Q  
4 #8

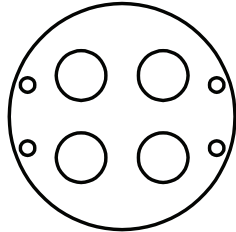

21-4T4 T/Q  
4 #8  
4 #22D

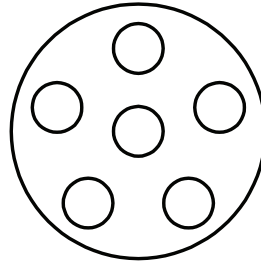

23-6 T/Q  
6 #8

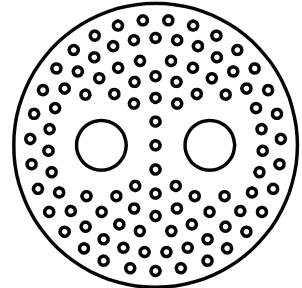

25-7 T/Q  
2 #8  
97 #22D

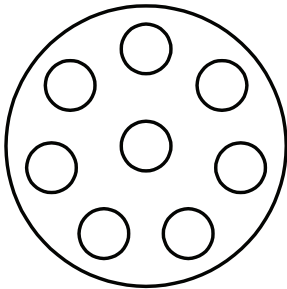

25-8 T/Q  
8 #8

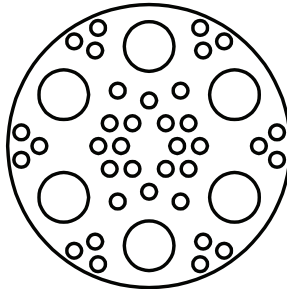

25-17 T/Q  
6 #8  
36 #22D

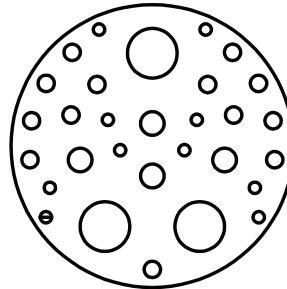

25-20 T/Q  
3 #8 / 13 #16  
4 #12 / 10 #20

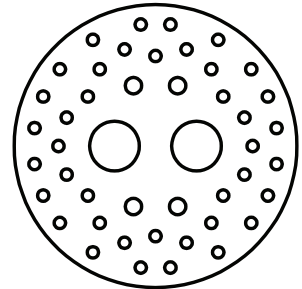

25-46 T/Q  
2 #8  
4 #16  
40 #20

**참고;**

- 8 사이즈의 Twinax/Quadrax (T/Q) 캐비티는 회전되지 않습니다.
- 8 사이즈의 Twinax/Quadrax 단자 캐비티는 최대 10 밀리움의 접지 저항을 가진 커넥터 쉘에 공통 접지되거나 공통 접지로부터 절연 처리됩니다. 자세한 내용은 공장으로 문의하십시오. 기본 설정(공통 접지 또는 절연 처리)를 지정하십시오.
- 혼합 신호 단자는 공통 접지로부터 절연 처리됩니다. 접지 및/또는 필터링 요구 사항은 공장으로 문의하십시오.
- 8 사이즈의 단자를 제거하기 위해서 제거 도구(M81969/14-12)를 사용하십시오.

Smiths Interconnect는 전문적이고 우수한 성능의 커넥터 및 케이블 어셈블리를 제공하며 세부 사양 시트에 따라 군용 표준 QPL(Qualified Products List)에 나열된 원형, 락 및 패널 또는 D-초소형 커넥터는 제공하지 않습니다. Smiths Interconnect의 커넥터는 QPL 제품과 결합이 가능하며 본 카탈로그에 나열된 모든 군용 표준 요건을 충족합니다.

# Size 10 Quadrax/Twinax

## Size 10 Quadrax Pin Contact 100 Ohm

부품 번호	케이블 유형	케이블
018835-2100	차동 Quadrax	540-1229-000

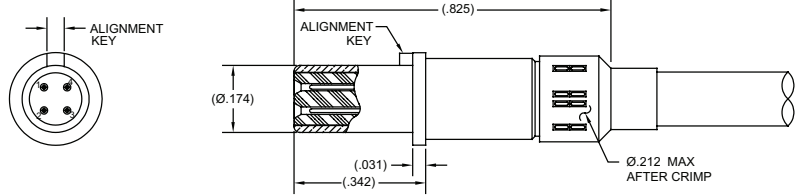

## Size 10 Quadrax Socket Contact 100 Ohm

부품 번호	케이블 유형	케이블
018935-2100	차동 Quadrax	540-1229-000

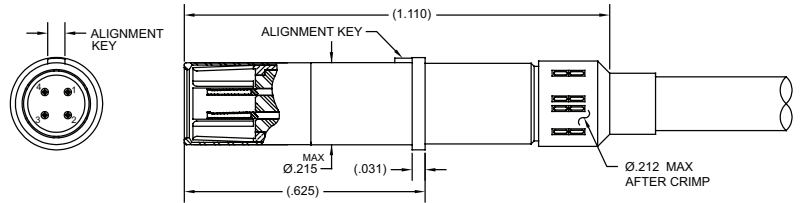

## Size 10 Twinax Pin Contact 100 Ohm

부품 번호	케이블 유형	케이블
018834-2100	차동 Twinax	540-1210-000

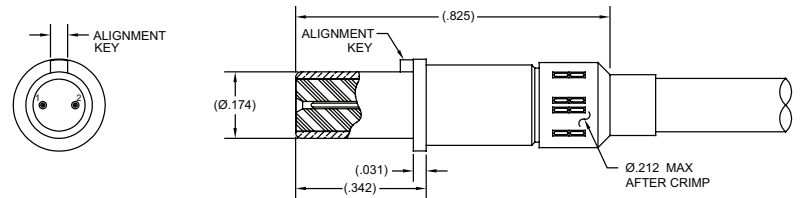

## Size 10 Twinax Socket Contact 100 Ohm

부품 번호	케이블 유형	케이블
018934-2100	차동 Twinax	540-1210-000

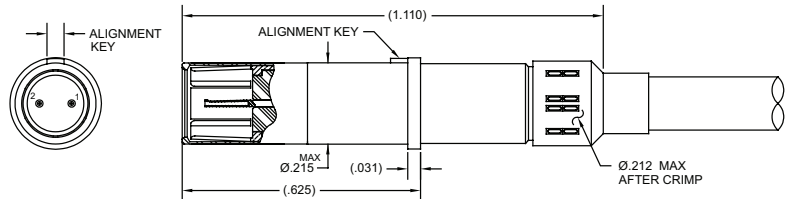

# Size 10 Quadrax/Twinax

## Size 10 PC Tail Receptacle

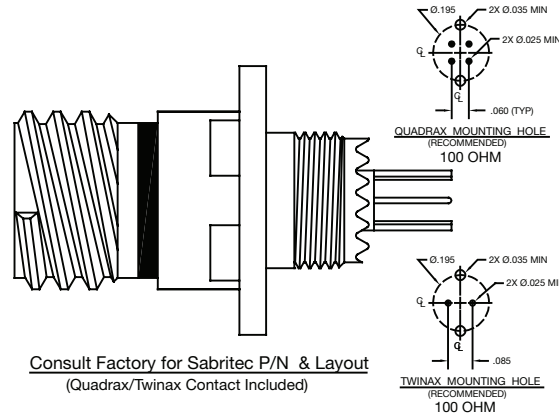

## Size 10T/QX Twinax/Quadrax Contact Layouts For Standard MIL-DTL-38999 Shells

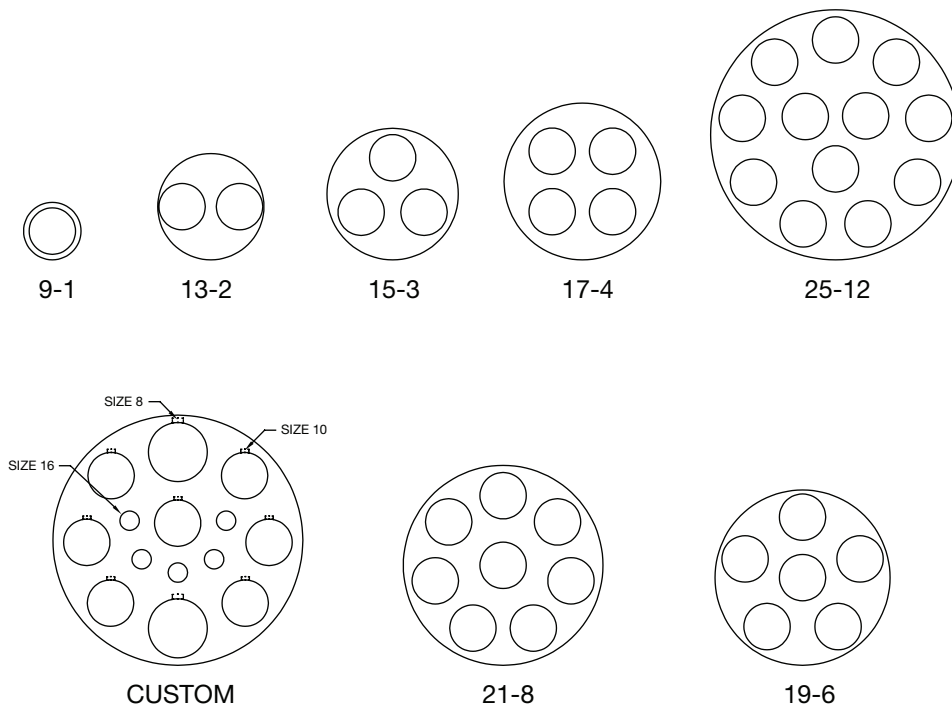

**참고;**

- MIL-DTL-38999 커넥터용으로 설계된 Smiths Interconnect 레이아웃에 따라 배열됩니다.
- Twinax/Quadrax 단자 캐비티는 커넥터 웰에 공통 접지됩니다.
- 10 사이즈의 Twinax/Quadrax(T/QX) 캐비티는 회전하지 않습니다.
- 10 사이즈의 Twinax/Quadrax 단자를 제거하기 위해서는 제거 도구(M81969/14-05)를 사용해야 합니다.

# Quadrax Connectors

## MIL-DTL-38999 Size 11 Pin Insert Quad Plug to Plug Cable Assembly

Y	극성	부품 번호	케이블 유형	케이블
1	N	02990Y-2XXX	차동 Quad	540-1138-000
2	A	02990Y-3XXX	차동 Quad	540-1143-000
3	B	Y = 커넥터 극성		
4	C	XXX = 케이블 길이(인치)		
5	D			
6	E			

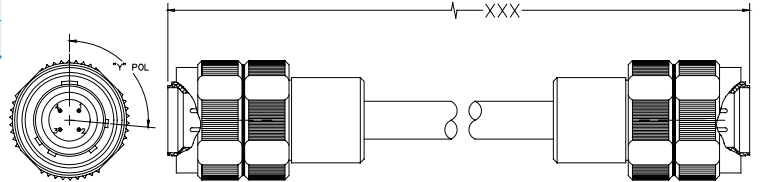

## MIL-DTL-38999 Size 11-4 Connector Saver Quad Configuration

부품 번호	극성
013500-4100	N
013500-4101	A
013500-4102	B
013500-4103	C
013500-4104	D
013500-4105	E

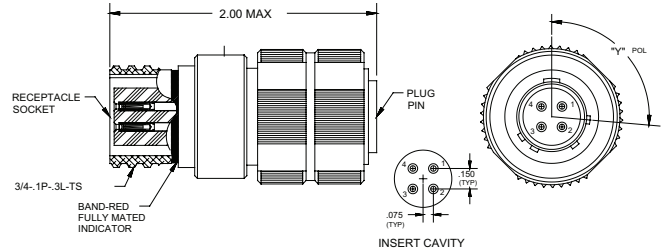

## MIL-DTL-38999 Size 25 Four Way Socket Insert Quad Plug

Y	극성	부품 번호	케이블 유형	케이블
1	N	01340Y-2000	차동 Quad	540-1138-000
2	A	01340Y-2001	차동 Quad	540-1143-000
3	B	Y = 커넥터 극성		
4	C	주문 시 케이블 길이를 지정하여 주십시오.		
5	D			
6	E			

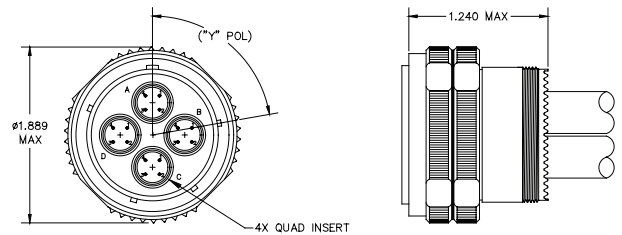

## Box Mount Receptacle Pin Insert 25-8 PT\* to 8 R/A Twinax Cables to Open Lead

Y	극성	부품 번호	케이블 유형	케이블
1	N	02370Y-1XXX	차동 Twinax	540-1099-000
2	A	Y = 커넥터 극성		
3	B	XXX = 케이블 길이(인치)		
4	C	주문 시 케이블 길이를 지정하여 주십시오.		
5	D	* 커넥터 리셉터클은 개방형 리드(모든 캐비티 포함)에 대한 차동쌍 Twinax 케이블로 말단 처리된 Twinax 핀 단자와 함께 제공됩니다.		
6	E			

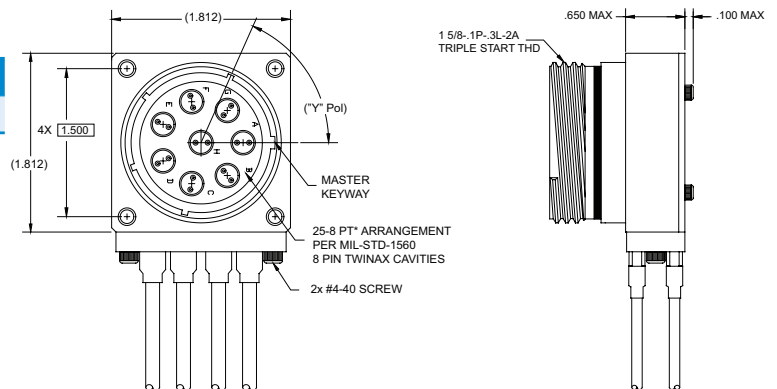



# Quadrax and Twinax Connectors

## How to Order



<b>1 접두사</b>	
<b>2 시리즈</b>	<b>A</b> I <b>B</b> III <b>C</b> IV
<b>3 쉘 유형</b>	<b>J</b> 잼 너트(후면 장착) <b>W</b> 벽 마운팅(전면 또는 후면 장착) <b>P</b> 플러그
<b>4 재료/도금</b>	<b>C</b> 니켈 위에 알루미늄 합금/카드뮴 <b>N</b> 알루미늄 합금/무전해 니켈 <b>S</b> 스테인리스스틸/부동태화 니켈 <b>CC</b> 니켈 위해 합성물/카드뮴 <b>CN</b> 합성물/무전해 니켈 대체 도금 옵션에 대해서는 공장으로 문의하십시오.
<b>5 쉘 크기</b>	<b>9</b> 스루 <b>2 5</b>
<b>6 인서트 배열</b>	8 사이즈 레이아웃은 5 페이지를 참조하십시오. 10 사이즈 레이아웃은 7 페이지를 참조하십시오.
<b>7 단자 유형</b>	<b>P</b> 핀 <b>S</b> 소켓
<b>8 단자 말단부</b>	<b>P</b> PC 테일 <b>C</b> 압착
<b>9 극성</b>	<b>N, A, B, C, D, E</b>

**참고;**

- Twinax/Quadrax 압착 단자는 별도로 판매합니다.
- Twinax/Quadrax PC 단자는 포함되어 있습니다.
- Smiths Interconnect의 커넥터는 모든 시트 부품 번호와 결합 가능합니다.  
다만, Smiths Interconnect는 당사 제품 특성으로 인해 MIL-DTL 원형 및 랙/패널 커넥터에 대한 표준 QPL 시트 부품 번호는 제공하지 않습니다.

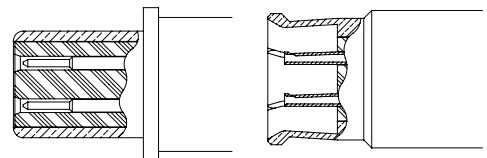

Quadrax 역센터 인터페이스

# Cable Assembly

## How to Order



### 1 커넥터 #1

2 케이블 그룹 #	유연한 Twinax	차동 Twinax	차동 Quadrax
	1 =M17/176-00002	6 =540-1099-000	9 =540-1138-000
	2 =540-1086-000	7 =540-1114-000	10 =540-1143-000
	3 =540-1161-000	8 =540-1153-000	36 =540-1183-000
		34 =540-1167-000	37 =540-1235-000
		38 =540-1210-000	42 =540-1209-000
		39 =540-1236-000	41 =540-1229-000
3 커넥터 #2	개방형 리드용 OL		

### 4 케이블 길이(인치) (XXX)

유연한 Twinax 케이블				
케이블 그룹	케이블 명칭	임피던스(옴)	재킷	컨덕터(직경)
1	M17/176-00002	77	0.129"	0.024"
2	540-1086-000	98	0.143"	0.019"
3	540-1161-000	100	0.130"	0.024"
차동쌍 Twinax 케이블				
6	540-1099-000	차동: 150 신호-차폐: 75	0.097" x 0.160"	0.014" (표준)
7	540-1114-000	차동: 150 신호-차폐: 75	0.138" x 0.224"	0.020" (고체)
8	540-1153-000	차동: 100 신호-차폐: 50	0.085" x 0.130"	0.019" (표준)
34	540-1167-000	차동: 100 신호-차폐: 50	0.117" x 0.160"	0.0233" (표준)
38	540-1210-000	차동: 100 신호-차폐: 50	0.132"	0.019"
39	540-1236-000	차동: 150 신호-차폐: 75	0.191"	0.019"
차동 Quadrax 케이블				
9	540-1138-000	차동: 150 신호-차폐: 75	0.290"	0.032"
10	540-1143-000	차동: 150 신호-차폐: 75	0.190"	0.020"
36	540-1183-000	차동: 100 신호-차폐: 50	0.160"	0.024"
37	540-1235-000	차동: 100 신호-차폐: 50	0.108"	0.012"
40	540-1209-000	차동: 100 신호-차폐: 50	0.190"	0.029"
41	540-1229-000	차동: 100 신호-차폐: 50	0.137"	0.019"

# 전세계 지원

## 커넥터

### 미국

#### 판매

connectors.uscsr@smithsinterconnect.com

#### 기술적 지원

connectors.ustechsupport@smithsinterconnect.com

### 유럽

#### 판매

connectors.emeacsr@smithsinterconnect.com

#### 기술적 지원

connectors.emeatechsupport@smithsinterconnect.com

### 아시아

#### 판매

asiacsr@smithsinterconnect.com

#### 기술적 지원

asiatechsupport@smithsinterconnect.com

## 광섬유 및 RF 성분

### 미국

#### 판매

focom.uscsr@smithsinterconnect.com

#### 기술적 지원

focom.techsupport@smithsinterconnect.com

### 유럽

#### 판매

focom.emeacsr@smithsinterconnect.com

#### 기술적 지원

focom.techsupport@smithsinterconnect.com

### 아시아

#### 판매

focom.asiacsr@smithsinterconnect.com

#### 기술적 지원

focom.techsupport@smithsinterconnect.com

## 반도체 테스트

### 미국

#### 판매

semi.uscsr@smithsinterconnect.com

#### 기술적 지원

semi.techsupport@smithsinterconnect.com

### 유럽

#### 판매

semi.emeacsr@smithsinterconnect.com

#### 기술적 지원

semi.techsupport@smithsinterconnect.com

### 아시아

#### 판매

semi.asiacsr@smithsinterconnect.com

#### 기술적 지원

semi.techsupport@smithsinterconnect.com

## RF/MW 하위 시스템

### 미국, 유럽 및 아시아

#### 판매

subsystems.csr@smithsinterconnect.com

#### 기술적 지원

subsystems.techsupport@smithsinterconnect.com

## 글로벌 시장 연결

자세한 내용은 [smithsinterconnect.com](https://smithsinterconnect.com)에서 확인할 수 있습니다. [in](#) [t](#) [v](#)